

THOMSON



GPS PET SITTER

TRAQUEUR GPS ANIMAUX

THOMSON

GPS Pet Sitter
BB8298



Bigben Interactive FRANCE
Rue de la voyette CRT2 - 59814
LESQUIN Cedex

THOMSON Pet Sitter

Nous vous remercions d'avoir acheté ce produit THOMSON. En cas de défaillance, veuillez vous référer aux coordonnées de l'assistance technique à la fin de ce manuel. Tous les avis nous aidant à améliorer nos produits sont appréciés. Veuillez conserver ce manuel d'utilisation pour vous y référer ultérieurement.

GARANTIE

Ce produit portant la marque de commerce THOMSON est garanti par le fabricant pour une durée de 1 an à partir de la date d'achat. Pendant cette période, il sera remplacé gratuitement par le même produit ou par un modèle similaire, à notre discrétion, en cas de défaillance liée à un défaut de matériel ou de main-d'œuvre. Cette garantie ne couvre pas les défaillances dues à des dégâts accidentels, à une mauvaise utilisation ou à l'usure normale, et elle est uniquement valable pour l'acheteur d'origine du produit. Cette garantie n'affecte pas vos droits légaux.

CONTENU DE L'EMBALLAGE

- Pet Sitter
- Clip pour le collier
- Câble de rechargement
- Manuel de démarrage rapide

ÉLÉMENTS DU PET SITTER

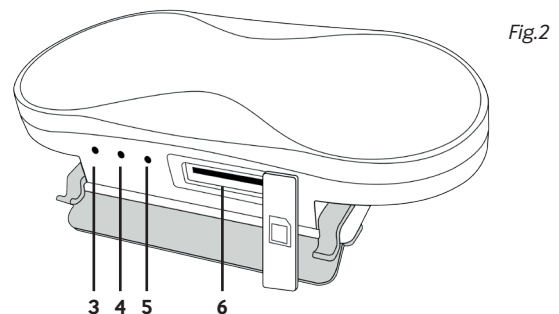
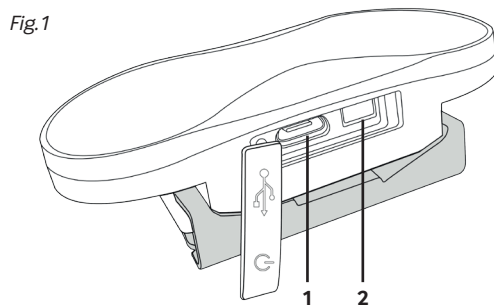

01. Micro USB slot for charging and firmware updates

02. Bouton d'alimentation

03. LED de statut (verte), signal GPS

Clignote toutes les 10 secondes – Connecté au signal GPS. Vous recevrez un signal GPS uniquement à l'extérieur.

Fixe – Recherche d'un signal

04. LED de statut (bleue), signal de réseau GSM

Clignote toutes les 10 secondes – Connecté au réseau GSM

Fixe – Recherche d'un signal GSM

05. LED de statut (rouge), charge de la batterie

06. Emplacement pour carte Micro SIM

RECHARGER VOTRE PET SITTER

Votre THOMSON Pet Sitter est équipé d'une batterie rechargeable intégrée. Pour la recharger, vous devez utiliser le câble de rechargement fourni avec l'appareil. Branchez le connecteur USB dans un adaptateur CA (puissance nominale maximale de 1 A) avec un port USB (celui fourni avec votre smartphone, par exemple), ou directement dans le port USB de votre ordinateur. Retirez le couvercle en silicone du Pet Sitter et branchez le câble Micro USB dans la prise.

REMARQUE: Veuillez noter que le Pet Sitter doit être rechargé avec le câble fourni, car la plupart des autres câbles USB ne sont pas compatibles.

INSTALLER UNE CARTE SIM

Votre THOMSON Pet Sitter repose sur les fonctionnalités GPS des appareils mobiles modernes. Pour qu'elles fonctionnent, une carte Micro SIM doit être insérée. Pour cela, ouvrez le couvercle en silicone en regard des trois LED, puis insérez la carte SIM avec les contacts dorés orientés vers le dessus en plastique de couleur du Pet Sitter. Si elle est insérée correctement, la carte se verrouille dans l'emplacement. Pour la retirer, poussez-la tout simplement, puis retirez-la.

Assurez-vous que la carte SIM que vous comptez utiliser ne nécessite pas de code PIN pour fonctionner, ou le Pet Sitter ne marchera pas correctement.

Au cours de la prochaine étape, vous allez devoir configurer les informations APN de votre carte SIM. Pour cela, veuillez consulter la section "PARAMÈTRES APN" plus loin dans les instructions.

Maintenant, allumez le Pet Sitter. Après quelques instants, la LED bleue sera allumée, et elle se mettra à clignoter lentement si la connexion au réseau GSM a bien été effectuée.

FIXER L'APPAREIL

Pour fixer le Pet Sitter au collier de votre animal, vous devrez utiliser le clip fourni.

- Glissez le clip sur les rails du Pet Sitter avec les LED vers le haut. Vérifiez qu'il est bien attaché pour empêcher l'appareil de se libérer et de tomber.

Fig.3

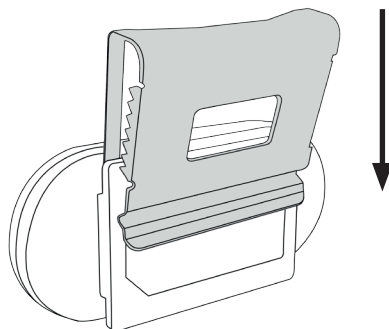

- Maintenant, glissez le Pet Sitter sur le collier et vérifiez qu'il est bien attaché.

Fig.4

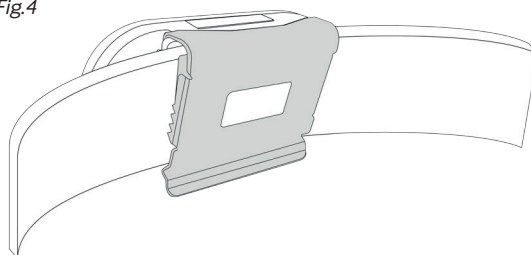

REMARQUE: Quand le clip est fixé sur un collier épais, il s'adapte à son épaisseur. Vous devrez le régler manuellement pour obtenir le meilleur maintien s'il doit être attaché à un collier plus fin par la suite, car le clip en métal est rigide.

APPLICATION PET SITTER

Installer l'application Pet Sitter

Recherchez l'application « THOMSON Pet Sitter » dans l'App Store d'Apple/Google Play Store et téléchargez-la sur votre appareil mobile. Vous pouvez également scanner le code QR ci-dessous pour accéder directement à la page de téléchargement et installer l'application depuis cette page.



Créer un compte

Pour que votre Pet Sitter fonctionne, vous devez d'abord créer un compte. Cette opération est nécessaire pour que vous puissiez utiliser votre téléphone portable afin de vous connecter au serveur THOMSON auquel le Pet Sitter envoie ses données. La première fois que vous ouvrez l'application ou quand vous vous déconnectez, vous verrez l'écran de connexion apparaître. Ce dernier permet également de créer de nouveaux comptes.

Appuyez sur "Inscription" pour afficher l'écran d'inscription, où vous devrez renseigner votre adresse e-mail et votre mot de passe. Assurez-vous également de lire et d'accepter l'accord utilisateur.

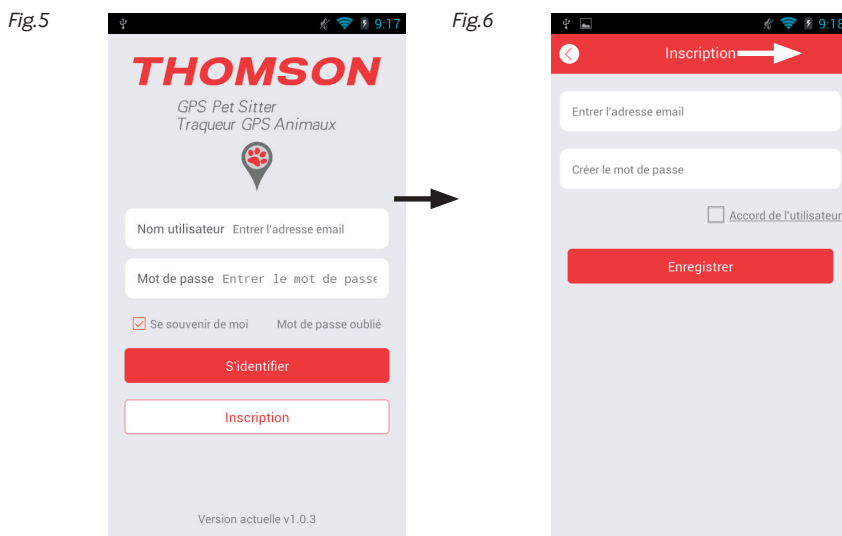

Envoyez les informations d'inscription en appuyant sur "S'inscrire". Un e-mail sera envoyé à l'adresse indiquée, que vous devrez confirmer pour finaliser le processus d'inscription.

Si vous ne parvenez pas à lire l'e-mail envoyé, vérifiez que votre service de messagerie est bien configuré pour lire le format HTML. Vous pouvez aussi utiliser un service de messagerie utilisant ce format, comme Hotmail ou Gmail.

REMARQUE: Le produit est livré avec 2 ans de service de localisation.

Enregistrer l'appareil Pet Sitter

Vous allez à présent enregistrer votre Pet Sitter sur votre compte. Lors de la première installation, l'application vous demande d'ajouter un nouvel appareil. Sélectionnez "Installer immédiatement" pour installer un nouvel appareil.

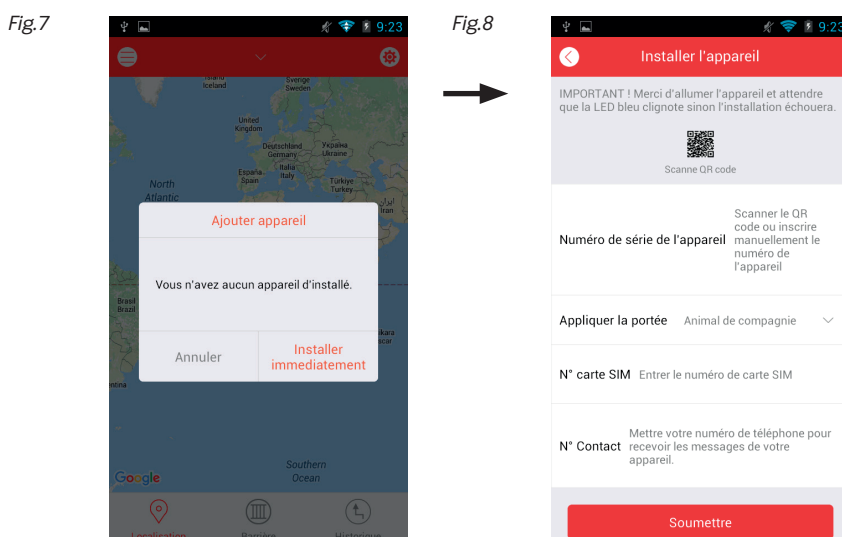

REMARQUE: le Pet Sitter doit être allumé et complètement rechargé pour poursuivre. Vous aurez également besoin d'une connexion réseau fonctionnelle (indiquée par la LED bleue clignotante), ce qui signifie que vous devez d'abord insérer une carte SIM.

Commencez par saisir le numéro de série de votre Pet Sitter manuellement ou en scannant le code QR au dos de l'appareil. Ensuite, saisissez le numéro de téléphone de la carte SIM insérée dans le Pet Sitter, à la ligne « Device SIM no. » (Numéro de la carte SIM de l'appareil). Enfin, saisissez votre numéro de téléphone portable pour recevoir des informations et des données directement dans l'application.

Appuyez sur "Valider" pour appairer votre appareil à l'application.

Fig.9

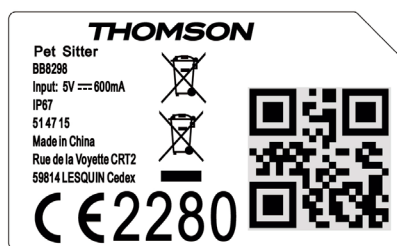

Paramètres APN

Afin que votre Pet Sitter puisse accéder au réseau GSM, vous devez configurer les informations APN (numéro de téléphone de la carte SIM insérée, nom APN et, le cas échéant, nom d'utilisateur et mot de passe) pour l'opérateur de votre carte SIM. Si vous ne connaissez pas ces informations, rendez-vous sur le site Web de votre opérateur pour en savoir plus ou faites une recherche en ligne sur d'autres sites.

Fig.10

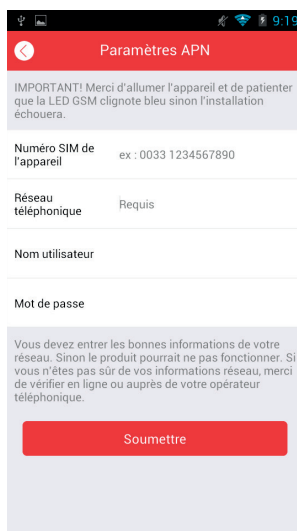

Lorsque vous aurez renseigné les informations APN, l'application enverra un SMS au traqueur et vous recevrez un message pour vous confirmer que l'opération a fonctionné.

Quittez l'écran des SMS et revenez à l'application.

Fig.11

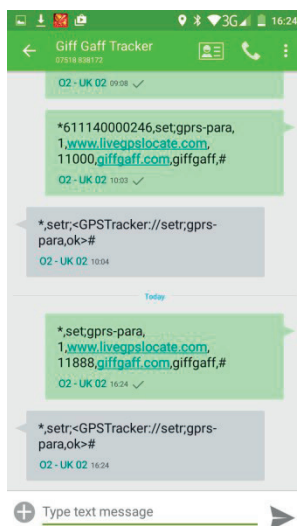

ÉCRAN PRINCIPAL

Après vous être connecté, l'écran principal s'affiche. Ici, vous pouvez voir la position actuelle du Pet Sitter sur la carte et accéder à toutes les fonctions de l'application. Voici la liste de ces options :

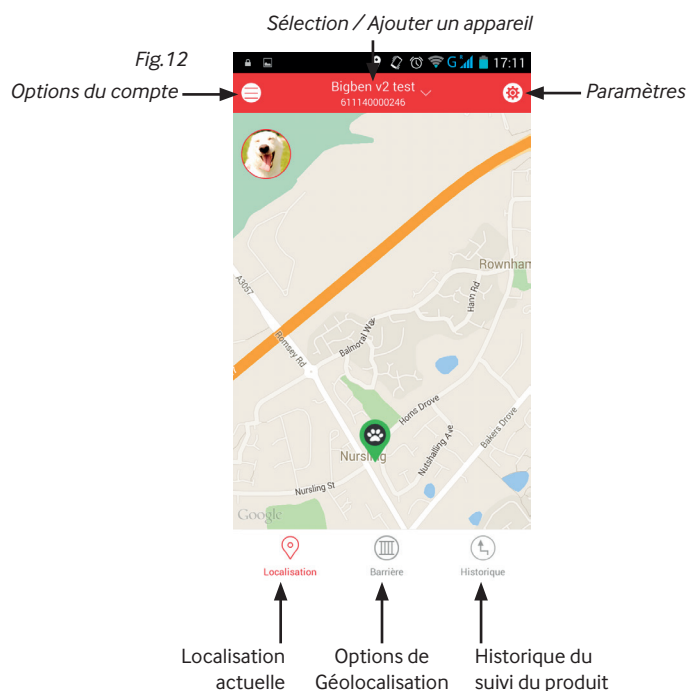

POSITION

Sélectionnez cette option pour afficher la position actuelle du traqueur. Cela indique également la date, l'heure et l'adresse. Si vous sélectionnez l'option « Go Here » (Rejoindre), vous obtiendrez les directions pour rejoindre la position, comme si vous utilisiez un appareil de navigation par satellite.

Fig.13

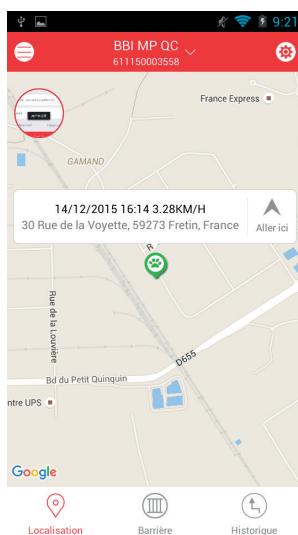

BARRIÈRE GÉOGRAPHIQUE

Une « barrière géographique » est une limite virtuelle que le Pet Sitter n'est pas censé franchir. Par exemple, si vous utilisez le Pet Sitter sur votre animal, vous pouvez définir une barrière géographique autour de votre maison ou de votre propriété pour recevoir une alerte si votre animal quitte la zone.

Pour définir une barrière géographique, vous devez d'abord régler le centre de la zone. Puis, configurez le rayon de la barrière entourant ce point. Vous pouvez définir le centre de deux façons :

- Pointez simplement le centre en le sélectionnant sur la carte que vous voyez à l'écran.
- En appuyant sur l'icône de crayon en bas à droite de l'écran, vous pouvez saisir une adresse manuellement afin que la carte l'affiche.
- Pour régler le rayon de la barrière géographique, utilisez le curseur en bas de la page. Vous pouvez configurer la barrière de 50 mètres jusqu'à 500 mètres.
- Après avoir défini à la fois le centre et le rayon, sélectionnez « Finish » (Terminer) pour finaliser la configuration.

Désormais, vous recevrez des notifications si le Pet Sitter quitte la zone configurée.

Fig.14

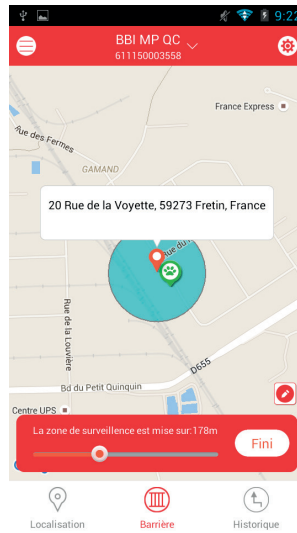

TRAJET

Cette fonction vous permet de suivre le trajet du Pet Sitter pour une date et une heure spécifiques. Saisissez simplement la date, l'heure de début et l'heure de fin dans le menu en bas à gauche de l'écran pour afficher le trajet pour cette période.

Fig.15

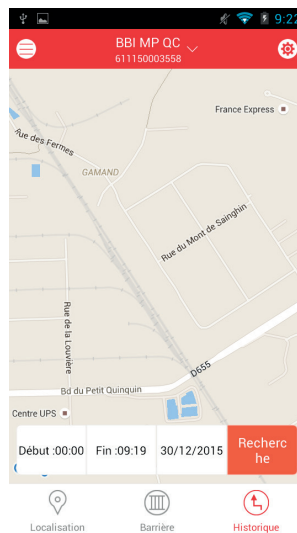

AJOUTER D'AUTRES TRAQUEURS

Si vous possédez un autre traqueur, vous pouvez l'ajouter sur le même compte.

Sélectionnez le nom en haut de l'écran Carte, choisissez l'option "Ajouter un appareil", puis suivez la même procédure que lors de l'installation du premier traqueur.

Vous pouvez également supprimer des appareils sur cette page.

Fig.16

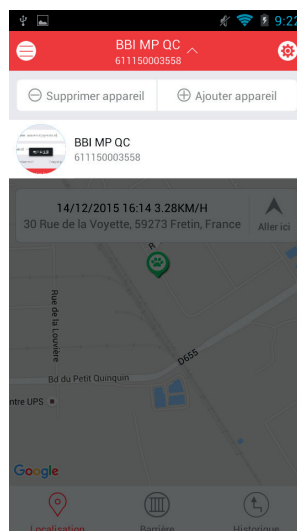

OPTIONS DU COMPTE

- En appuyant sur l'icône en haut à gauche de la page, vous pouvez voir la liste des appareils qui sont associés à votre compte et ceux pour lesquels une autorisation vous a été donnée.
- "Informations du compte" contient toutes les informations de votre animal. Elles sont très précieuses si vous voulez utiliser plusieurs appareils avec votre compte. Vous pouvez aussi saisir des informations supplémentaires sur votre animal, ainsi qu'une photo.
- Pour consulter l'historique des alertes passées (celles associées à la barrière géographique, par exemple), sélectionnez "Alertes".
- "Autoriser le compte" vous permet de donner accès au Pet Sitter à d'autres utilisateurs, par exemple les membres de votre famille. Vous pouvez enregistrer jusqu'à 3 adresses e-mail supplémentaires. Chaque utilisateur devra avoir la même application installée sur son téléphone portable
- L'option "Quitter/Changer de compte" vous permet de fermer l'application et vous déconnecter, ou de vous connecter avec un compte différent.

Fig.17

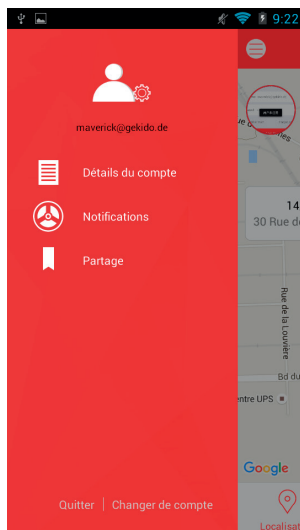

PARAMÈTRES

- "Paramètres APN" permet de définir les informations relatives à votre réseau mobile ; pour plus de détails, consultez la section suivante.
- "Fréquence de la position" détermine la fréquence à laquelle le Pet Sitter envoie un signal au serveur pour mettre à jour sa position.
REMARQUE: Une fréquence plus élevée videra plus rapidement la batterie.
- "Paramètres d'alerte Push" permet d'activer ou de désactiver les alertes de l'appareil lorsqu'il franchit la barrière géographique ou lorsque sa batterie est vide
- "Paramètres de fuseau horaire" détermine votre position
- "Réinitialiser" réinitialise toutes les informations que vous avez saisies et les remplace par les paramètres d'usine par défaut.
- "Mode Rappel" vous permet de déterminer si les alertes sont signalées par les sons de votre téléphone, les vibrations ou les deux.
- "Aide" vous dirige vers la page d'assistance de THOMSON, où vous pouvez trouver de l'aide en cas de problème et consulter les instructions complètes.
- "Vérifier les mises à jour" vous permet de télécharger la version mise à jour de votre application et du micrologiciel du traqueur.
- "À propos" affiche les informations relatives à la marque THOMSON

Fig.18

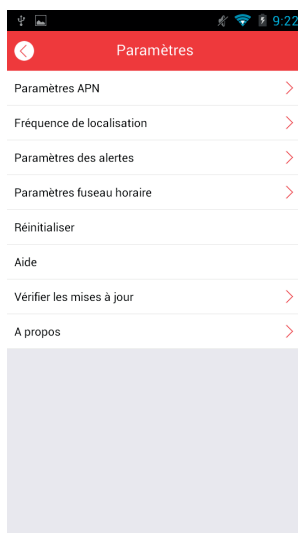

INFORMATIONS APN STANDARD

Si vous utilisez un des opérateurs suivants, vous pouvez sélectionner ces informations APN pendant l'installation.

OPERATEUR	APN	NOM D'UTILISATEUR	MOT DE PASSE
SFR	websfr	aucun	aucun
Orange	Orange.fr	orange	orange
Bouygues Telecom	mmsbouygtel.com	aucun	aucun
Free	Free	aucun	aucun

Assurez-vous de saisir correctement les informations. Le produit ne fonctionnera peut-être pas si vous avez commis des erreurs.

DÉPANNAGE

01. Le traqueur n'apparaît pas sur la carte

- Assurez-vous d'avoir suivi le processus d'inscription complet, y compris la confirmation par e-mail.
- Vérifiez que vous avez saisi correctement les informations APN et que vous avez reçu une réponse par SMS.
- Assurez-vous que le traqueur est allumé et que les LED bleue et verte clignotent lentement. Notez que la LED verte clignote uniquement pour indiquer un signal GPS quand le traqueur se trouve à l'extérieur.

02. Je ne reçois pas de notifications ou de messages.

- Assurez-vous qu'il reste du crédit sur votre carte SIM.
- Vérifiez que les paramètres d'alerte Push sont activés.
- Assurez-vous que le traqueur est allumé et rechargé.

03. L'heure affichée pour la position du traqueur n'est pas correcte

- Dans les paramètres, sélectionnez le bon fuseau horaire pour votre position.

04. Le traqueur ne fournit pas souvent sa position.

- Réglez la fréquence de la position sur un délai plus court dans les paramètres.

05. La batterie se vide trop rapidement.

- Modifiez la fréquence de la position sur un délai plus long.

RECYCLAGE



Ce symbole présent sur votre produit ou sur son packaging indique que ce produit ne peut être traité comme un déchet ménager. Il doit être déposé auprès d'un centre de tri afin d'en récupérer les composants électriques et électroniques. En déposant ce produit dans un endroit approprié, vous aidez à prévenir de tout risque éventuel pour l'environnement ou pour la santé humaine, suite à différentes fuites de sources naturelles.

Pour plus d'informations, veuillez prendre contact auprès de votre mairie ou de tout organisme de recyclage des déchets.

AVERTISSEMENTS ET PRÉCAUTIONS IMPORTANTS :

- Lisez attentivement ce manuel d'instructions avant d'utiliser le THOMSON Pet Sitter, et conservez-le pour pouvoir vous y référer ultérieurement.
- Évitez d'exposer le THOMSON Pet Sitter à des conditions extrêmes pendant une durée prolongée.
- Évitez de malmenager ou de cogner violemment le THOMSON Pet Sitter.
- Tenez l'appareil à l'écart des aimants et des appareils contenant des composants magnétiques, comme les haut-parleurs et les moteurs, car ils pourraient nuire aux capteurs.
- Nettoyez l'appareil avec un chiffon doux après une utilisation en extérieur.
- N'exposez PAS l'appareil à des produits chimiques forts, comme l'alcool ou l'essence, car vous risqueriez de l'endommager.
- Ne jetez PAS le THOMSON Pet Sitter dans un feu, car la batterie à l'intérieur de l'unité principale risque d'exploser.

SPÉCIFICATIONS TECHNIQUES

Dimensions (L x W x H):	75mm x 34mm x 7mm	Courant pendant le rechargement :	~600mA
Poids :	40g	Durée du rechargement :	~2h
Précision de la localisation :	15m	Autonomie :	Jusqu'à ~72 h (la durée de vie dépend de la fréquence de localisation GPS)
Batterie :	Lithium-polymère 3,7 V ~ 4,2 V, 500 mAh		
Courant en attente :	~200mA		

SERVICE CLIENTÈLE :

Pour l'assistance au Royaume-Uni, contactez : support@bigben.fr

INFORMATIONS LÉGALES :

iOS® and iPhone® sont des marques d'Apple Inc., déposées in the U.S. et autres pays. Android™ and Google Play™ sont des marques de Google Inc. Toutes les marques appartiennent à leurs propriétaire respectif.

Country	MCC MNC	Network	APN	User Name	Password	bands
Albania	276 02	Vodafone	Twa	NULL	NULL	900/1800
Argentina		CTI	internet.ctimovil.com.ar	guest	guest	
Argentina	722 10	Movistar	internet.gprs.unifon.com.ar			
internet.unifon	wap	wap	850/1900			
Argentina	722 34	Personal	gprs.personal.com	[mobile number]	adgj	850/1900
Australia	505 02	Optus	internet	NULL	NULL	900/1800
Australia	505 01	Telstra	telstra.internet	NULL	NULL	900/1800
Australia		Telstra				
(data bundles)	telstra.datapack	[blank]	Telstra	Telstra		
Australia		Telstra				
(pay by time)	telstra.pcpack	[blank]	Telstra	Telstra		
Australia		Three	3netaccess	a	a	a
Australia	505 03	Vodafone	vfinternet.au	NULL	NULL	900/1800
Austria		Drei	drei.at	guest	guest	guest
Austria		Max Online	gprsinternet	GPRS	[blank]	[blank]
Austria		Max Online				
(Business)	business.gprsinternet	GPRS	[blank]	[blank]		
Austria		Max Online				
(Metro)	gprsmetro	GPRS	[blank]	[blank]		
Austria	232 01	Mobilkom A1	a1.net	ppp@a1plus.at	ppp	900/1800
Austria		OneNet	web.one.at	web	web	web
Austria	232 07	tele.ring 07	web	web@telering.at	web	1800
Azerbaijan	400 01	Azercell 01	internet	NULL	NULL	900/1800
Bangladesh	470 01	Grameen Phone	gpinternet	NULL	NULL	900
Belarus	257 01	VELCOM 01	web.velcom.by			
unlim.velcom.by	web					
unlim	web					
unlim	web					
unlim						
Belgium	206 10	Mobistar				
(personal)	internet.be	mobistar	mobistar	900/1800		
Belgium		Mobistar				
(business)	web.pro.be	mobistar	mobistar	mobistar		
Belgium		Orange	orangeinternet	guest	guest	guest
Belgium	206 01	Proximus				
(Internet)	internet.proximus.be	NULL	NULL	900/1800		
Belgium		Proximus				
(intranet)	intraprox.be	guest	guest	guest		
Botswana	652 01	Mascom Wireless	internet.mascom	NULL	NULL	900
Brazil	724 05	Claro	claro.com.br	claro	claro	claro
Brazil	724 16/24	Oi	gprs.oi.com.br	NULL	NULL	900/1800
Brazil		Oi (WAP)	wapgprs.oi.com.br	oiwap	oiioi	oiioi
Brazil	724 02/03/04	TIM	tim.br	tim	tim	900/1800
Brazil		Velox	wap.telcel.com	iesgprs	iesgprs2002	iesgprs2002
Bulgaria	284 05	GloBul	internet.globul.bg	globul	NULL	900/1800
Bulgaria	284 01	M-Tel	mms-gprs.mtel.bg	mtel	mtel	900/1800
Cameroon	624 01	MTN Cameroon	INTERNET	NULL	NULL	900
Canada	302	KORE Wireless	apn.zerogravitywireless.com	NULL	NULL	[blank]
Canada	302 370	Microcell				
(Fido)	internet.fido.ca	fido	fido	850/1800		
Canada	302 720	Rogers AT&T	internet.com	wapuser1	wap	850/1800
Chile	730 01	Entel PCS	imovil.entelpcs.cl	entelpcs	entelpcs	1900
Chile	730 02	Telefonica				
Movil	web.tmovil.cl	web	web	850/1800		

China	460 00/02/07	China Mobile 00/02/07	cmnet	NULL	NULL	900/1800
China	460 01/06	China Unicom	[none]	NULL	NULL	900/1800
Croatia	219 01	T-Mobile	web.htgpr	38591	38591	900/1800
Croatia	219 10	VIPNET START	gprs0vipnet.hr	38591	38591	900/1800
Croatia		VIPNET PRO	gprs5vipnet.hr	38591	38591	38591
Croatia		VIPNET 3G	3gvip.hr	38591	38591	38591
Colombia	732 102/123	Movistar	internet.movistar. com.co	movistar	movistar	850/1800
Congo		Vodacom	vodanet	vodalive	[blank]	1800
Costa Rica	712 01	IceCelular	icecelular	NULL	NULL	1800
Czech Republic	230					
	Cesky Mobil					
(contract)	internet	NULL	NULL	guest		
Czech Republic						
	Cesky Mobil					
(CM Prepay)	cinternet	guest	guest	guest		
Czech Republic	230 02	Telefonica				
(contract)	internet	NULL	NULL	900/1800		
Czech Republic						
	Telefonica					
(Go)	gointernet	guest	guest	guest		
Czech Republic	230 03	Vodafone				
(contract)	internet	NULL	NULL	900/1800		
Czech Republic						
	Vodafone					
(pre-pay)	ointernet	guest	guest	guest		
Czech Republic	230 01	T-Mobile	internet.t-mobile.cz	NULL	NULL	1800/1900
Denmark		3	[none]	guest	guest	guest
Denmark		Orange	web.orange.dk	guest	guest	guest
Denmark		Sonofon	[none]	guest	guest	guest
Denmark	238 01	TDC	internet	NULL	NULL	900/1800
Dominican Republic						
	Orange	orangenet.com.do	guest	guest	guest	
Egypt	602 02	Click Vodafone	internet.vodafone.net	internet	internet	900/1800
Egypt	602 01	MobiNil	mobilnilweb	NULL	NULL	900/1800
Estonia	248 01	EMT	internet.emt.ee	NULL	NULL	900/1800
Estonia		RLE	internet	guest	guest	guest
Finland	244 03	Dna	internet	NULL	NULL	1800
Finland	244 05	Elisa				
(Radiolinja)	internet	rlnet	internet	900/1800		
Finland		Saunalahti	internet.saunalahti	guest	guest	
Finland	244 91		internet	NULL	NULL	900/1800
Finland		Song	internet.song.fi	song@internet	songnet	
France 208	208 20/21		ebouygtel.com	NULL	NULL	900/1800
France (B2Bouygtel)	b2bouygtel.com	Bouygues	guest	guest	guest	
France (contract)	208 00/01/02	Orange	orange	orange	900/1800	
France	orange.fr	Orange MIB	orange-mib	mportail	mib	mib
France		Orange				

Mobicarte	orange-acte	orange	orange	orange		
France	France	SFR 10	websfr	NULL	NULL	900/1800
Germany	262 02	D2 Vodafone	web.vodafone.de	NULL	NULL	900/1800
Germany	262 03	E-Plus	internet.eplus.de	eplus	gprs	900/1800
Germany		O2 (3G)	surfo2	guest	guest	guest
Germany	262 07/08/11	O2 (GPRS)	internet	NULL	NULL	900/1800
Germany		Quam	quam.de	quam	quam	quam
Germany	262 01/06	T-Mobile D1	internet.t-mobile	internet.t-d1.de	t-mobile	900/1800
Ghana		Areeba				
(formerly Spacefon)	internet.spacefon.com	guest	guest	guest		
Greece	202 01	Cosmote	internet	NULL	NULL	900/1800
Greece		Telestet	gnet.b-online.gr	MSISDN, e.g.		
3093XXXXXXX	24680	24680				
Greece		TIM	gint.b-online.gr	web	web	web
Greece	202 05	Vodafone	internet.vodafone.gr	NULL	NULL	900/1800
Guatemala	704 02	Comcel 02	Wap.tigo.gt	Wap	Wap	850/1800
Guatemala		PCS Digital	ideasalo	guest	guest	guest
Guyana	738 02	GT&T Cellink Plus	wap.cellinkgy.com	test	test	900
Hong Kong	454 10	New World	internet	NULL	NULL	1800
Hong Kong	454 15	Orange	web.orangehk.com	NULL	NULL	
Hong Kong	454 12	People	Internet /peoples.net	NULL	NULL	850/1800
Hong Kong	454 06/17	SmarTone	Internet/smartone	NULL	NULL	850/1800
Hong Kong	454 19	Sunday	internet	NULL	NULL	900/1800
Hong Kong	454 03/04	Three	web-g.three.com.hk	NULL	NULL	900/1800
Hungary	216 01	Pannon				
(normal)	net	NULL	NULL	900/1800		
Hungary		Pannon				
(flat rate)	netx	guest	guest	guest		
Hungary		Pannon				
(compressed)	snet	guest	guest	guest		
Hungary	216 30	T-Mobile				
(subscription)	internet	NULL	NULL	900/1800		
Hungary		T-Mobile				
(non-sub.)	internet	wap	Wap	Wap		
Hungary		T-Mobile				
(MMS)	mms-westel	mms	[supplied]	[supplied]		
Hungary						
	216 70	Vodafone				
(contract)						
(compr.)	internet.vodafone.net	NULL	NULL	900/1800		
Hungary		Vodafone				
(contract)						
(un-comp.)	standardnet.vodafone.net	guest	guest	guest		
Hungary		Vodafone				
(pre-pay)						
(comp.)	vitamax.internet.vodafone.net	guest	guest	guest		
Hungary		Vodafone				
(pre-pay)						
(un-comp.)	vitamax.snet.vodafone.net	guest	guest	guest		
India	404 02/03/31/49	AirTel	airtelgprs.com	NULL	NULL	900
India	404 21/27/43/44	BPL	bplgprs.com	bplmobile	NULL	900/1800
India	404 51-66	BSNL	celloneportal	NULL	NULL	900/1800
India	404 13	Hutch				
(normal)	www	NULL	NULL	900		
India		Hutch				

(Gujarat)	web	guest	guest	guest		
India	404 04	Idea Cellular	internet	NULL	NULL	850/1800
India		MTNL Mumbai	mmsmtnlmum	mtnl	mtnl123	mtnl123
India	404 68/69	MTNL Mumbai				
(Plan 2)	gprsmtnlmum	mtnl	mtnl123	900/1900		
Indonesia	510 11	Excelcomindo	www.xlgprs.net	xlgprs	proxl	900
Indonesia	510 21	IM3	www.indosat-m3.net			
wap.indosat-m3.net	gprs	im3	900/1800			
Indonesia	510 01	Indosat 01				
(Matrix)	satelindogprs.com					
indosatgprs	NULL	NULL	900/1800			
Indonesia	510 10	Telkomsel 10	internet			
telkomsel	wap	wap123	900/1800			
Ireland	272 03	Meteor 03	isp.mymeteor.ie	my	meteor	900/1800
Ireland	272 02	Digifone 02				
(contract)	open.internet	gprs	gprs	900/1800		
Ireland		O2				
(pre-pay)	pp.internet	gprs	gprs	gprs		
Ireland	272 01	Vodafone				
(contract)	isp.vodafone.ie	vodafone	vodafone	900/1800		
Ireland		Vodafone				
(pre-pay)	live.vodafone.com	vodafone	vodafone	vodafone		
Israel	425 02	Cellcom	internetg	NULL	NULL	850/1800
Israel		MTC-Vodafone	apn01	guest	guest	guest
Israel	425 01	Orange	orangeinternet	NULL	NULL	900/1800
Italy	222 98	Blu	INTERNET	NULL	NULL	1800
Italy		H3G	tre.it	guest	guest	guest
Italy	222 01	TIM	ibox.tim.it	NULL	NULL	900/1800
Italy	222 10	Vodafone				
(Omnitel)	web.omnitel.it	NULL	NULL	900/1800		
Italy	222 88	Wind	internet.wind			
internet.wind.biz	Wind	Wind	1800			
Jamaica	338 180	Cable & Wireless	wap	NULL	NULL	850/1900
Jamaica	338 50	Digicel	web.digiceljamaica.com	wapuser	wap03jam	900/1800
Japan	440	Vodafone				
(J-Phone)	vodafone	ai(Qvodafone	vodafone	900/1800		
Jersey		(See UK)				
Kazakhstan	401 01	Beeline	internet.beeline.kz	internet.beeline	NULL	900/1800
Kenya	639 02	Safaricom	web.safaricom.com	web	web	900/1800
Laos	457 02	ETL	etlnet	NULL	NULL	900/1800
Latvia	247 01	LMT	internet.lmt.lv	NULL	NULL	900/1800
Latvia	247 02	Tele2	internet.tele2.lv	gprs	internet	900/1800
Lebannon	415 32/33/34/35	Cellis FTML	internet.ftml.com.lb	plugged	plugged	900
Lebannon	415 03	MTC Touch	gprs.mtctouch.com.lb	NULL	NULL	900
Lithuania	246 02	Bite GSM	banga	NULL	NULL	900/1800
Lithuania	246 01	Omnitel				
(contract)	gprs.omnitel.net	NULL	NULL	900/1800		
Lithuania		Omnitel				
(no contract)	gprs.startas.lt	omni	omni	omni		
Luxembourg						
	270 01	LUXGSM	web.pt.lu	NULL	NULL	900/1800
Luxembourg	270 77	Tango	internet	tango	tango	900/1800
Luxembourg		VOXmobile	vox.lu	guest	guest	guest
Macau	455 01	CTM	ctm-mobile	NULL	NULL	900/1800
Macau		Macau Hutchison				
Telecom (Internet)	web.hutchisonmacau.com	hutchison	1234	1234		

Macau		Macau Hutchison				
Telecom (MMS)	mms.hutchisonmacau.com	hutchison	1234	1234		
Malaysia	502 10	DIGI	diginet	NULL	NULL	
Malaysia	502 13	Celcom	celcom.net.my	NULL	NULL	900/1800
Malaysia	502 12	Maxis 2G				
(contract)	internet.gprs.maxis	NULL	NULL	900/1800		
Malaysia		Maxis 3G				
(contract)	unet	maxis	wap	wap		
Malaysia		Maxis				
(pre-pay)	net	maxis	net	net		
Malaysia	502 17	Timecel	timenett.com.my			
(timenett.com.my?)	NULL	NULL	900/1800			
Malaysia	502 13	TM Touch	internet	NULL	NULL	
Malta 278	278 21	Go Mobile				
(contract)	gosurfing	NULL	NULL			
Malta		Go Mobile				
(pre-pay)	rtgsurfing	guest	guest	guest		
Mexico	334 20	Telcel	internet.itelcel.com	webgprs	webgprs2002	900/1800
Moldavia	259 02	Moldcell	internet	gprs	gprs	900
Morocco 604	604 01	Maroc Telecom	iam	wac	1987	900
Morocco	604 00	Medi Telecom	wap.meditel.ma	MEDIWAP	MEDIWAP	900/1800
Netherlands	204 08/10	KPN Mobile	internet	KPN	gprs	900/1800
Netherlands		O2	internet	guest	guest	guest
Netherlands	204 16/20	T-Mobile (Ben)				
active	internet	NULL	NULL			
Netherlands	204 12	Telfort	internet	telfortnl	password	900/1800
Netherlands	204 04	Vodafone				
(normal)	web.vodafone.nl	vodafone	vodafone	900/1800		
Netherlands		Vodafone				
(business)	office.vodafone.nl	vodafone	vodafone	vodafone		
New Zealand	530 01	Vodafone				
(unrestricted)	internet	NULL	NULL			
New Zealand		Vodafone				
(restricted)	www.vodafone.net.nz	guest	guest	guest		
Nicaragua	710	Alo Pcs	internet.ideasalo.ni	internet	internet	
Nigeria	621 50	Globacom	glosecure	wap	wap	900/1800
Nigeria	621 30	MTN Nigeria	web.gprs.mtnnigeria.net	web	web	900/1800
Nigeria	621 60	ETISALAT	etisalat	NULL	NULL	900/1800
Nigeria		Vmobile	wap.vmobile	wap	wap	wap
Nigeria		Zain	internet.ng.zain.com	internet	internet	internet
Nigeria	621 20	Airtel	internet.ng.airtel.com			
wap	wap					
Norway	621 02	Netcom	internet.netcom.no	netcom	netcom	900/1800
Norway		TalkMore	(same as Netcom)			
Norway	621 01	Telenor Mobil				
(Vodafone)	Internet					
internet.vodafone.net	NULL	NULL				
Pakistan	410 03	UFone	ufone.internet	ufone	ufone	900/1800
Panama	714 01	Cable & Wireless	apn01.cwpanama.com.pa	xxx	xxx	850
Paraguay	744	CTI	internet.ctimovil.com.py	ctigprs	ctigprs999	
Peru	716 10	Claro (TIM)	tim.pe	tim	tulibertad	
Philippines	515 02	Globe Telecoms				
(Web)	internet.globe.com.ph	globe	globe			
Philippines		Globe Telecoms				
(WAP)	www.globe.com.ph	globe	globe	globe		

Philippines	515 03	Smart	internet	witsductoor	banonoy	
Philippines	515 05	Sun Cellular	minternet	NULL	NULL	
Poland	260 02	ERA	erainternet	erainternet	erainternet	
Poland		Heyah	heyah.pl	heyah	heyah	
Poland	260 03	Orange	internet	internet	internet	
Poland	260 01	Polkomtel	www.plusgsm.pl	NULL	NULL	
Portugal	268 03	Optimus	internet	NULL	NULL	900
Portugal	268 06	TMN	internet	NULL	NULL	900/1800
Portugal	268 01	Vodafone				
(Telecel)	internet.vodafone.pt	NULL	NULL	850		
Russia	250 28	BeeLine	internet.beeline.ru	beeline	beeline	
Romania	226 01	Connex				
(Vodafone)	internet.connex.ro	internet.connex.ro	connex			
Romania	226 10	Orange	internet	NULL	NULL	
Russia	250 02	Megafon				
	internet	NULL	NULL			
Russia		Megafon				
(kvk)	internet.kvk	guest	guest	guest		
Russia		Megafon				
(Itmsk)	internet.ltmsk	guest	guest	guest		
Russia		Megafon				
(Moscow)	internet.msk	gdata	gdata	gdata		
Russia		Megafon				
(mc)	internet.mc	guest	guest	guest		
Russia		Megafon				
(NWGSM)	internet.nw	guest	guest	guest		
Russia		Megafon				
(Siberia)	internet.sib	guest	guest	guest		
Russia		Megafon				
(UGSM)	internet.ugsm	guest	guest	guest		
Russia		Megafon				
(usi)	internet.usi.ru	guest	guest	guest		
Russia		Megafon				
(Volga)	internet.volga	guest	guest	guest		
Russia	250 35	Motiv				
(uses BeeLine)	internet.beeline.ru	beeline	beeline	900		
Russia	250 01	MTS	internet.mts.ru			
internet.kuban	mts	mts	900/1800			
Russia	250 03	NCC	internet	ncc	NULL	900
Russia	250 16	NTC	internet.ntc	NULL	NULL	900/1800
Russia	250 92	PrimTel	internet.primtel.ru	NULL	NULL	900
Saint Lucia	358 110	Cable & Wireless	internet	NULL	NULL	
Saint Vincent & the Grenadines	360 070					
	Digicel	wap.digiceloecs.com	wapoecs	wap03oecs		
Saudi Arabia	420 01	STC	jawalnet.com.sa	NULL	NULL	
Senegal						
608 02	Tigo	wap.sentelgsm.com	NULL	NULL	900/1800	
Serbia-						
Montenegro	220 01	Mobtel Srbija	internet	mobtel	gprs	850
Serbia-						
Montenegro	220 03					
	Telekom Srbija	gprsinternet	mts	064		
Serbia-						
Montenegro		Telekom Srbija				
(WAP service)	gprswap	mts	064	064		
Singapore	525 03	M1	mobilenet	NULL	NULL	
Singapore	525 02	SingTel	internet	NULL	NULL	

Singapore	525 05	Starhub	shwapint	NULL	NULL	900/1800
Slovakia	231 02	Eurotel	internet	NULL	NULL	900
Slovakia		Globtel	internet	guest	guest	guest
Slovakia	231 01	Orange	internet	jusernejm	pasvord	900/1800
Slovenia	293 41	Mobitel				
(Internet)	internet	mobitel	internet	900/1800		
Slovenia		Mobitel				
(Internet Pro)	internetpro	mobitel	internet	internet		
Slovenia	293 40	Simobil	[none]	NULL	NULL	900
South Africa	655 07	Cell-C	internet	NULL	NULL	850
South Africa	655 10	MTN	internet	NULL	NULL	900/1800
South Africa	655 01	Vodacom	internet	NULL	NULL	850
South Africa		Virgin Mobile	vdata	guest	guest	guest
Spain	214 03	Amena	internet	CLIENTE	AMENA	900/1800
Spain	214 07	Telefonica				
(Movistar)	movistar.es	movistar	movistar	900		
Sri Lanka	413 02	Dialog GSM				
(contract)	www.dialogsl.com	NULL	NULL	900/1800		
Sri Lanka		Dialog GSM				
(pre-pay)	ppwap	guest	guest	guest		
Sri Lanka	634 01	Mobitel	isp	NULL	NULL	
Spain	214 01	Vodafone				
(Airtel)	airtelnet.es	vodafone	vodafone	900/1800		
Sweden	240 07	Tele2. Comviq	isplnk1.swip.net	gprs	internet	900
Sweden		Tele2 (3G)	internet.tele2.se	wap	wap	wap
Sweden	240 08	Telenor				
(GPRS)	internetvodafone.net	NULL	NULL	900/1800		
Sweden		Telenor				
(3G)	services.vodafone.net	guest	guest	guest		
Sweden	240 01	Telia	online.telia.se	NULL	NULL	850
Sweden		Tre (3G)	data.tre.se	void	void	void
Switzerland	228 03	Orange	internet	NULL	NULL	
Switzerland	228 02	Sunrise	internet	internet	internet	900/1800
Switzerland	228 01	Swisscom	gprs.swisscom.ch	NULL	NULL	
Taiwan	466 11	Chunghwa				
Telecom	emome or					
internet	NULL	NULL	900/1800			
Taiwan	466 01	Far EasTone	fetnet01	NULL	NULL	
Taiwan	466 88	KG Telecom	internet	NULL	NULL	
Taiwan		Taiwan Cellular	internet	guest	guest	guest
Thailand	520 01	AIS	internet	ais	ais	
Thailand	520 18	DTAC	www.dtac.co.th	NULL	NULL	
Turkey	286 04	Aycell	aycell	NULL	NULL	
Turkey	286 02	Telsim	telsim	telsim	telsim	900/1800
Turkey	286 01	Türkcell	internet	gprs	gprs	
UAE	424 02	Etisalat	mnet	mnet	mnet	
UK		3	three.co.uk	guest	guest	guest
UK	234 50	Jersey				
Telecom	pepper	abc	abc			
UK	234 02	O2				
(contract)	mobile.o2.co.uk	web	password	900/1800		
UK	UK	O2				
(contract)						
-faster-	mobile.o2.co.uk	faster	password			
UK		O2				
(pre-pay)	payandgo.o2.co.uk	payandgo	payandgo	payandgo		
UK	234 33/34	Orange (Pay Monthly)	orangeinternet	user	pass	
UK		Orange				

(Pay and Go)	orangewap	Multimedia	Orange	Orange		
UK	234 30	T-Mobile	general.t-mobile.uk	user	pass	900/1800
UK	234 31/32	Virgin Mobile	gotovirginmobile.com	user	NULL	900/1800
UK	234 15	Vodafone				
(contract)	internet	web	webs			
UK		Vodafone				
(pre-pay)	pp.vodafone.co.uk	wap	wap	wap		
Ukraine		Djuice	www.djuice.com.ua	igprs	igprs	igprs
Ukraine		Jeans	www.jeans.ua	guest	guest	guest
Ukraine	255 03	Kyivstar	www.kyivstar.net	igprs	internet	
Ukraine		Mobi-GSM	internet.urs	guest	guest	guest
Ukraine	255 01	UMC 01	www.umc.ua	NULL	NULL	
Uruguay	748 01/03	ANCEL	gprs.ancel	NULL	NULL	
Uruguay	748 10	CTI	internet.ctimovil.com.uy	ctiweb	ctiweb999	
Uruguay	748 07	Movistar	webapn.movistar.com.uy	movistar	movistar	
USA		Cingular				
(ex AT&T)	proxy	guest	guest	guest		
USA		Cingular				
(With acceleration)	ISPCINGULAR	ISPDAQ				
CINGULARGPRS						
.COM	CINGULAR1	CINGULAR1				
USA		Cingular				
(NO acceleration)	ISPCINGULAR	ISPAQ				
CINGULARGPRS						
.COM	CINGULAR1	CINGULAR1				
USA	310 41	Cingular				
(non-contract)	WAP.CINGULAR	WAPAQ				
CINGULARGPRS						
.COM	CINGULAR1	900/1800				
USA		T-Mobile (Internet)	internet2.voicestream.com	guest	guest	guest
USA		T-Mobile (VPN)	internet3.voicestream.com	guest	guest	guest
USA	310 26	T-Mobile				
(non-contract)	wap.voicestream.com	NULL	NULL	900/1800		
Uzbekistan	434 07	Uzdunrobita	net.urd.uz	user	pass	
Venezuela	734 02	Digitel TIM	gprswb.digitel.ve	NULL	NULL	



www.bigben.eu